

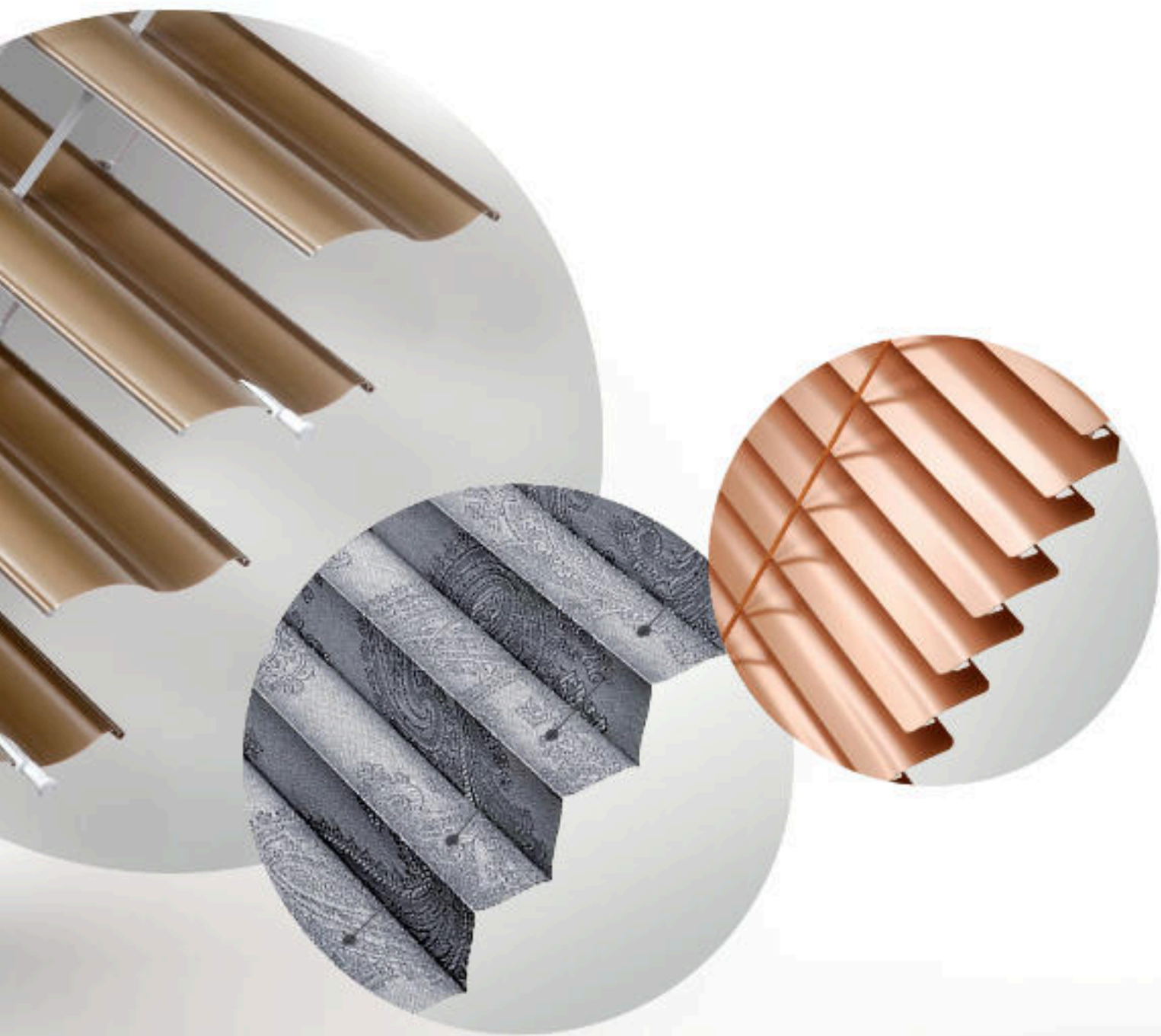

STÍNÍČÍ TECHNIKA



... chrání vaše soukromí.

STÍNICÍ TECHNIKA

... chrání vaše soukromí.

VZNIK A VÝVOJ SPOLEČNOSTI ISOTRA

1. INTERIÉROVÉ ZASTÍNĚNÍ













Horizontální žaluzie
Vertikální žaluzie, japonské stěny, plisse
Látkové rolety
Střešní systémy

2. EXTERIÉROVÉ ZASTÍNĚNÍ

Venkovní žaluzie
Purenitové boxy a ostění
Venkovní rolety
Screenové rolety
Stínění pro zimní zahrady a pergoly
Markýzy
Pergola ARTOSI
Carport ARTOSI
ARTOSI GLASS
Sítě proti hmyzu

3. TECHNOLOGIE

WYSVĚTLIVKY

 šňůra	 ovládací tlačítko	 vypínač	 Tahoma
 šňůra/táhlo	 klika	 dálkový ovladač	
 řetízek	 madlo	 popruh	
 tahem	 čidlo slunce/vítr	 ovládací tyč	

ISOTRA Quality

Značka symbolizující mnohaletou tradici, nevyčísitelné investice do vlastního vývoje, používání kvalitních materiálů, technologickou vyspělost, spolehlivou práci stovek zaměstnanců a mnoho dalších parametrů, které tvoří jeden celek – finální výrobek společnosti ISOTRA.

O NÁS

HISTORIE

V roce 1992 se švagři Bohumír Blachut a Erich Stavař rozhodli začít podnikat ve své rodné vesnici Bolatice na Opavsku. Začínali doma v garáži. Založili firmu, kterou nazvali ISOTRA. ISO odvodili od slova isolation a TRA od slova trade, protože původně se zabývali obchodem s těsněním do oken a jejich montáží. Od té doby se mnohé změnilo, iden-

tita společnosti však zůstává. V roce 1993 se začali zabývat dnešním sortimentem – žaluziemi. Neustálá snaha po zdokonalování produktů a reakce na aktuální poptávku trhu vedla v roce 1995 k zahájení vlastní výroby žaluzií, jejich komponentů a následnému neustálému rozšiřování výrobků stínicí techniky.

SMĚR VÝVOJE

Od konkurence se společnost ISOTRA liší především tím, že dokáže vyvinout zcela nový výrobek od A do Z na zakázku. To znamená navrhnout design, vyrobit k němu jednotlivé komponenty, otestovat a certifikovat nový produkt, nastavit technologické procesy, vyvinout nové strojní zařízení a dodat takto kompletní technologii. Řadu věcí má

společnost patentovaných a jsou na špičkové úrovni. Technologie, vypracované postupy, vývoj a výzkum v oblasti clon slunečního záření řadí společnost ISOTRA mezi přední výrobce stínicí techniky a jednoho z technologických lídrů nejen v České republice.

VÝROBNÍ PROGRAM

Společnost ISOTRA disponuje vlastním vývojovým pracovištěm, projekční kanceláří, technologií, moderní nástrojárnou, novou práškovou lakovnou, lisovnou termoplastů a rozsáhlými výrobními provozy. Sortiment je rozsáhlý a jeho součástí jsou produktové skupiny interiérových a exteriérových žaluzií, látkových rolet, plisse, japonských stěn, předokenních venkovních rolet, sítí proti hmyzu, markýz, screenových rolet, verand a biokli-

matických pergol ARTOSI. Výroba komponentů, profilových tratí, střížných nástrojů a technologických celků pro výrobu žaluzií jsou důležitou součástí výrobního programu. Technologickou vyspělost společnost dokládá vlastnictvím několika světových patentů a užžitých vzorů pro technická řešení v oblasti stínicí techniky.

ISOTRA QUALITY

Kvalita, spolehlivost, péče o zákazníka, výzkum, vývoj, technologie a inovace s ohledem na energetickou úspornost, to jsou základní hodnoty společnosti ISOTRA. Cílem společnosti je vložit zákazníkovi do rukou značkový, jasně identifikovatelný výrobek odpovídající kvality a na vyso-

ké technologické úrovni. ISOTRA a.s. je držitelem certifikátů kvality „ČSN EN ISO 9001:2016“ a „ČSN EN ISO 14001:2016“, zaměstnává přes 600 zaměstnanců a exportuje své výrobky do více než 46 zemí světa.

30 LET S VÁMI

30 let společnosti ISOTRA na tuzemském i zahraničním trhu je důkazem neustálého růstu, inovací, spolehlivosti, odbornosti a tradice v jednom. ISOTRA zůstává stále ryze českou společností, která neustále expanduje. Založení dceřiných společností v Německu a Polsku je toho nevyvra-

titelným důkazem. V současné době dochází také k posilování značky rozšiřováním partnerské sítě v ČR, na Slovensku a dále v zahraničí. Červený základ značky ISOTRA znázorňuje dynamiku, se kterou se společnost ISOTRA již více než 30 let rozvíjí.



INTERIÉROVÉ ZASTÍNĚNÍ

... chrání vaše soukromí.



HORIZONTÁLNÍ ŽALUZIE

Horizontální žaluzie jsou nejběžnějším typem zastínění místnosti. Žaluzie v této kategorii jsou vyráběny z lehkých hliníkových lamel. Liší se provedením horního profilu, systémem ovládání, způsobem uchycení a šířkou a tloušťkou lamely. Horizontální žaluzie nabízíme v široké barevné škále a v imitaci dřeva pro doladění jakéhokoliv interiéru.

PŘEDNOSTI A VÝHODY HORIZONTÁLNÍCH ŽALUZÍ

- Variabilita provedení ovládání,
- různé varianty provedení horního profilu,
- možnost volby žaluzie s krycím i bez krycího profilu,
- nízká ovládací síla,
- snadná montáž a údržba,
- velký výběr barev lamel od klasických až po imitace dřeva.

Typy horizontálních žaluzií	Min. šířka (mm)	Max. šířka (mm)	Max. výška (mm)	Max. garantovaná plocha (m ²)
Horizontální žaluzie s lamelou 25	300, 400*	2 000	2 200	2,5; 4,4**
Cetta 35, 50 Economy	400	3 150	3 000	6,0
Interiérová žaluzie Cetta 35 (šňůra)	400	3 500	3 000	6,0
Interiérová žaluzie Cetta 35 (klíka)	400	3 500	3 000	8,0
Interiérová žaluzie Cetta 35 (motor)	600	3 500	3 000	10,0

* System 25 large, System 25 motor, System 25 klíka, Isolite motor, Isolite plus motor, Neoisolite, Energy

** System 25 motor, System 25 large, Isolite motor, Isolite plus motor



ISOTRA SYSTEM HIT II.

- Minimální průnik světla mezi první lamelou a horním profilem,
- vyšší tuhost horního profilu,
- nízká ovládací síla,
- možnost potažení renolitem v imitacích dřeva.



ISOTRA SYSTEM HIT

- Optimální poměr kvalita-cena,
- jednoduchý design horního profilu,
- nízká ovládací síla.



ISOTRA SYSTEM CLASSIC.

- Profily z extrudovaného hliníku,
- atypické provedení pro šikmá a lomená okna.



ISOTRA ENERGY

- Bezdrátově ovládaná žaluzie využívající k pohonu sluneční energii,
- nulová spotřeba elektrické energie,
- plně automatizované bezdrátové ovládání.



NEOISOLITE

- Montáž pomocí rohových úchytů,
- snadné odklopení žaluzie za účelem pohodlného umytí okna,
- profily z extrudovaného hliníku,
- možnost potažení renolitem.



ISOLITE PLUS

- Elegantní design,
- profily z extrudovaného hliníku,
- atypické provedení pro šikmá a lomená okna,
- možnost potažení renolitem.



CETTA 35, 50 – ECONOMY

- Ekonomická varianta provedení,
- dvojí šíře lamel: 35 mm a 50 mm,
- jednoduché šňůrkové ovládání s brzdou,
- oboustranné naklápění lamel,
- možnost vedení lankem nebo volně visící žaluzie.



SYSTEM 25

- Provedení s krycím a bez krycího horního profilu,
- variabilní systém ovládání,
- atypická provedení pro šikmá a lomená okna,
- možnost potažení renolitem.



CETTA 35

- Barevné provedení lamel také v imitaci dřeva,
- možnost elektrického ovládání,
- garantovaná plocha až 10 m².





VERTIKÁLNÍ ŽALUZIE JAPONSKÉ STĚNY PLISSE

Buďte netradiční a zvolte originální alternativu k interiérovým roletám a žaluziím. Skládané látkové žaluzie plisse, vertikální žaluzie nebo japonské stěny Váš interiér zútulní, doplní o moderní a elegantní prvek, ale také ochrání před ostrým světlem a nežádoucími pohledy.

Plisse umožňuje zastínit i velmi atypické provedení oken, používá se tam, kde nelze nainstalovat jiné typy stínění. Japonské stěny a vertikální žaluzie se aplikují tam, kde vzniká požadavek na zastínění velké plochy nebo pro optické rozdělení velkých obytných prostor.

Pro zatemnění místnosti skvěle poslouží látky s plně zatemňujícím účinkem, v kancelářských prostorech jsou populární nehořlavé materiály, a materiály s obsahem skelného vlákna zase uvítají zejména alergici.

PŘEDNOSTI A VÝHODY

- Elegantní a dekorativní prvek zastínění moderního interiéru.
- široký výběr látek různých barev, dekorů a materiálů.
- atypická provedení (plisse, vertikální žaluzie).
- regulace intenzity denního světla.



VERTIKÁLNÍ ŽALUZIE

- Ideální volba pro předělení místnosti či zastínění velkých ploch,
- výběr atypických tvarů,
- široký výběr lamel v látkovém provedení.



Min. šířka (mm)	Max. šířka (mm)	Max. výška (mm)	Max. garantovaná plocha (m ²)
300	5 950	5 000	20

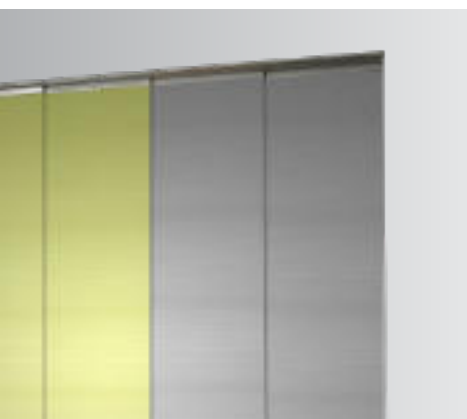

JAPONSKÉ STĚNY

- Dekorativní a vysoce elegantní prvek zastínění,
- originální design pro komplexní zastínění bez ohledu na počet oken nebo křídél,
- profily z extrudovaného hliníku v bílé nebo stříbrné barvě,
- široký výběr látek různých barev a vzorů,



Min. šířka (mm)	Max. šířka (mm)	Max. výška (mm)	Max. garantovaná plocha (m ²)
1 000	5 800	3 200	12,5

Pozn.: U výšky nad 2700 mm je nutné konzultovat výběr látky s výrobcem; maximální velikost jednotlivých panelů je dána rozměrovým limitem jednotlivých druhů látek; určení šíře jednotlivých panelů závisí na typu nosníku, respektive počtu požadovaných panelů a celkové šířce zařízení.



PLISSE

- Elegantní prvek moderního interiéru,
- široký výběr plisovaných materiálů, barev, vzorů,
- možnost kombinace dvou látek,
- látky o různých stupních propustnosti světla,
- látky honeycomb,
- vhodné do střešního okna.



Min. šířka (mm)	Max. šířka (mm)	Min. výška (mm)	Max. výška (mm)
120	2 300	200	4 000

Pozn.: hodnoty uvedené v tabulce jsou mezní a liší se dle typu plisse.



LÁTKOVÉ ROLETY

Vytvořte si příjemné prostředí ve dne i v noci. Interiérové rolety Vás v noci ochrání před zářím pouličních lamp, ve dne zas dokonale odstíní ostrý sluneční svit. Můžete si vybrat z mnoha variant klasických roletek či rolet s bočními vodičnými lištami nebo zcela nadčasovým provedením den-noc s nekonečnou látkou.

Ať už si vyberete plně zatemňující látku anebo látku částečně propouštějící světlo, vždy získáte elegantní a plně funkční doplněk interiéru, který umocní atmosféru Vašeho domova.

PŘEDNOSTI A VÝHODY LÁTKOVÝCH ROLET

- Variabilita provedení a různé možnosti upevnění,
- hliníkové nebo plastové vodič lišty zabraňují průniku světla po stranách,
- řetízkové nebo motorické ovládání,
- možnost provedení s látkou den-noc.

Typ	Provedení	Min. šířka (mm) řetízek/motor	Max. šířka (mm)	Max. výška (mm)	Max. garantovaná plocha (m ²)
LARRA	klasické provedení*	300/600	2 200	4 600 (3 500)	-
	provedení den-noc**	300/600	2 200	4 600 (2 300)	-
LARRA SCREEN	screenové látky	300	2 200	2 600	-
VERRA (50)	klasické provedení*	300/700	3 500	5 500 (5 200)	17,5 (9)
	provedení den-noc**	300/700	2 800 (2 750)	5 500 (2 650)	15,4 (5,4)
VERRA METAL (50)	klasické provedení*	300/700	3 500	5 500 (5 200)	17,5 (9)
	provedení den-noc**	300/700	2 800 (2 750)	5 500 (2 650)	15,4 (5,4)
VERRA SEMI	klasické provedení*	300/500	2 000	5 000 (3 600)	6 (3)
	provedení den-noc**	300/500	2 000	5 000 (1 700)	8,6 (3,4)
ROLLITE	klasické provedení*	300/ -	1 400	1 700	1,5
SUNLITE	trubka 42*	300/700	3 000	5 500 (5 500)	11,8 (5)
	trubka 50*	300/700	3 500	5 500 (3 800)	17,5 (17,5)
LUNA		300/ -	1 400	1 700	1,5
NEMO		300/ -	1 400	1 700	1,5
SCREEN HR8-ZIP INTERIÉR BO	box 110	400/795	3 900	3 500	13

* Rozměry v tabulce platí pro nelehčí látku s gramáží do 170 g/m² a tloušťkou do 0,3 mm. Rozměry v závorce platí pro nejtěžší látku nad 365 g/m².

** Rozměry v tabulce platí pro nelehčí látku Parga 70 g/m². Rozměry v závorce platí pro nejtěžší látku Cyprus 167 g/m².

Limitní rozměry se liší dle konkrétního typu látky.

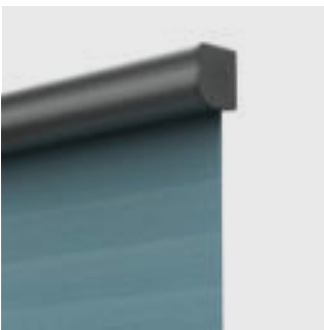

LARRA, LARRA SCREEN

- Moderní a designový prvek interiéru,
- široký výběr látek včetně látek den-noc (neplatí pro Lara SCREEN),
- variabilita provedení (3 typy krycích boxů, pouze držáky nebo držáky s montážním profilem),
- možnost manuálního nebo motorického ovládání,
- možnost umístění více rolet v jednom boxu.

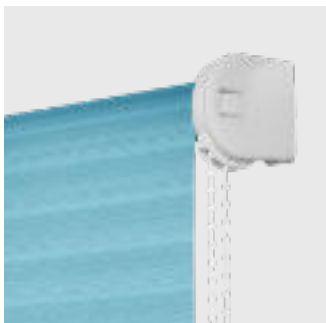

VERRA - roleta bez krycího profilu

- Klasická roletka v jednoduchém designu,
- snadná manipulace a montáž,
- provedení s klasickou látkou nebo s látkou den-noc.

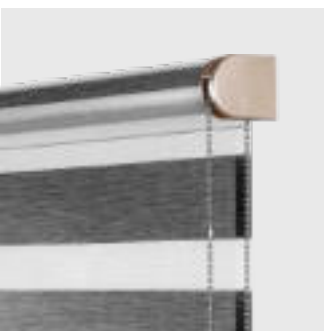

VERRA METAL - roleta bez krycího profilu v celo-kovovém provedení

- Snadná manipulace a montáž,
- provedení s klasickou látkou, látkou den-noc nebo látkou screen,
- vhodné pro zastínění velkých ploch.



VERRA SEMI - roleta s krycím profilem

- Nosné a ovládací prvky neruší vzhled interiéru,
- široká škála barevných odstínů látek,
- provedení s klasickou látkou nebo látkou den-noc,
- snadná montáž a manipulace.



ROLLITE - roleta s krycím profilem a vodícími lištami

- Roletka s hliníkovým krycím profilem,
- hliníkové nebo plastové vodící lišty zabraňují průniku světla po stranách,
- široká škála barevných odstínů látek,
- profily a lišty v šesti barvách RAL.

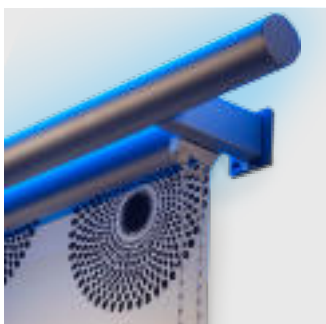

SUNLITE - luxusní roleta s ozdobnou lištou a led-diodovým osvětlením

- Luxusní roleta s ozdobnou horní lištou,
- dvě varianty provedení – ozdobná kulatá a plochá lišta,
- led-diodové osvětlení umístěné v horní liště,
- snadná montáž do stropu nebo na stěnu.



LUNA - roleta s krycím profilem a vodícími lištami

- Roletka s krycím profilem z hliníku nebo plastu,
- boční vodící lišty zabraňují průniku světla po stranách,



NEMO - roleta bez krycího profilu klasická / den-noc

- Roletka na bočních konzolách bez krycího profilu,
- jednoduchý design s bílou barvou komponentů,
- snadné ovládání řetízkem,
- montáž na boční konzoly nebo zavěšením na okenní křídlo (bez vrtání).



SCREEN HR8-ZIP INTERIÉR BO

- Výběr z 2 typů designů boxu: klasický hranatý nebo moderní zaoblený,
- oba typy boxů dostupné ve 4 velikostech,
- jednoduchá montáž,
- možnost použití interiérových i screenových látek typu blackout určených do interiéru.





STŘEŠNÍ SYSTÉMY

Nezáleží na tom, zda si do střešních oken vyberete žaluzie nebo rolety – oba typy zastínění Vám poskytnou ochranu před slunečními paprsky a zabrání před přehříváním interiéru. Střešní rolety i žaluzie jsou vhodné do všech typů oken a zaručují dokonalé zastínění díky hliníkovým vodícím lištám po stranách.

PŘEDNOSTI A VÝHODY STŘEŠNÍCH SYSTÉMŮ

- Dokonalé zastínění interiéru,
- plynulá regulace světla,
- elegantní provedení,
- do všech typů střešních oken,
- vodící lišty z hliníku zabraňující průniku světla po stranách okna,
- snadné ovládání pomocí tyče pro okna hůře dostupná.

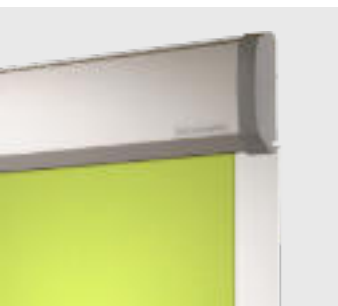

STŘEŠNÍ ROLETA R-LITE

- Látková roleta vhodná do všech typů střešních oken,
- profily a vodící lišty z eloxovaného hliníku nebo v bílé barvě,
- hliníkové vodící lišty zabraňují průniku světla po stranách okna,
- široký výběr látek,
- snadné ovládání pomocí tyče pro okna hůře dostupná.



Min. šířka (mm)	Max. šířka (mm)	Max. výška (mm)	Max. garantovaná plocha (m ²)
300	1 200	1 200* / 1 450	1,7

* max. výška pro látky Blackout



STŘEŠNÍ ŽALUZIE V-LITE

- Horizontální žaluzie vhodná do všech typů střešních oken,
- profily a vodící lišty z eloxovaného hliníku nebo v bílé barvě,
- dva způsoby naklápění lamel – jezdcem nebo kolečkem,
- hliníkové vodící lišty zabraňují průniku světla po stranách okna,
- snadné ovládání pomocí tyče pro okna hůře dostupná.



Min. šířka (mm)	Max. šířka (mm)	Max. výška (mm)	Max. garantovaná plocha (m ²)
300	1 200	1 600	1,5



EXTERIÉROVÉ ZASTÍNĚNÍ

... chrání vaše soukromí.



VENKOVNÍ ŽALUZIE

Z hlediska úspory energie jsou venkovní žaluzie významnou součástí stavby a chrání Váš interiér před povětrnostními vlivy. Šetří náklady na vytápění, respektive klimatizaci, a vytváří příjemné prostředí interiéru. Speciální tvar lamel u řady Zetta zajišťuje vynikající zatemnění a poskytuje vysoký termoregulační efekt. Lamely žaluzie Setta vynikají elegancí. Žaluzie Cetta v různých variantách provedení představují klasiku ve venkovní stínicí technice.

V tradičním pojetí plní exteriérové žaluzie stínicí a bezpečnostní funkci, v netradičním pojetí jsou zajímavým architektonickým prvkem administrativních budov i rodinných domů.

PŘEDNOSTI A VÝHODY EXTERIÉROVÝCH ŽALUZIÍ

- Lamely ve tvaru písmene „S“, „Z“ a „C“ různé šíře,
- variabilita provedení:
Duo systém, Flexi systém, Slim systém
- možnost montáže do nadokenního překlada,
- vysoký stupeň zastínění,
- termoregulační i ochranný efekt,
- snižování hladiny venkovního hluku,
- dolní profil z extrudovaného hliníku,
- možnost elektrického ovládání,
- snížená hlučnost žaluzie (vlisovaná guma),
- maximální garantovaná plocha 24 m².

Typ	Max. a min. šířka [mm]		Max. výška [mm]	Max. garantovaná plocha [m ²]			Vedení
	min.	max.		max.	šňůra	klíka	
Cetta 50	400/600*	3 500	3 000	6	8	10	lanko / lišta
Cetta 60 Flexi	600	4 000	4 000	-	8	16	lanko / lišta
Cetta 65	600	6 000	4 000	-	8	24	lanko / lišta
Cetta 80 Cetta 80 - Slim	600	6 000	4 000	-	8	24	lanko / lišta
Cetta 80F TE	600	2 500	4 000	-	-	7	lanko
Cetta 80 Flexi	600	4 000	4 000	-	8	16	lanko / lišta
Cetta 100 Flexi	600	4 000	4 000	-	8	16	lanko / lišta
Setta 65	600	6 000	4 000	-	8	24	lanko / lišta
Setta 90	600	6 000	4 000	-	8	24	lanko / lišta
Zetta 70				-	8	24	lanko / lišta
Zetta 90				-	8	18	lanko / lišta
Titan	600	2 800	4 000	-	-	8	lišta
Corner bez motoru	600	3 000	4 000	-	-	7,5	lišta
Corner s motorem	600	3 000	4 000	-	-	12	lišta
Viva bez sítě proti hmyzu	600	4 000	**	-	-	12	lišta
Viva se sítí proti hmyzu	720	1 800	**	-	-	3	lišta

* Min. šířka pro provedení s motorem.

** Podle typu lamel pro danou velikost boxu.

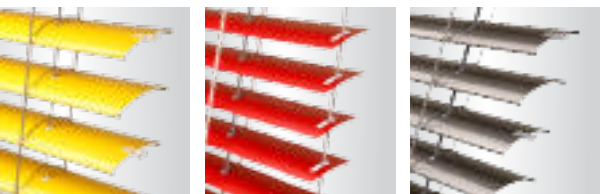

CETTA 50, 65, 80

- Variabilita šíře lamel: 50 mm, 65 mm, 80 mm,
- dolní profil z extrudovaného hliníku,
- variabilita provedení:
 - Duo systém – dvojitá naklápěcí lamela
 - Flexi systém – snížený nábal žaluzie (lamely 60, 80, 100 bez záhybů)
 - Slim systém – snížený nábal žaluzie (odlišný systém skládání lamel)
- maximální garantovaná plocha 24 m².



CETTA 50



ZETTA 70, 90

- V zavřeném stavu vytváří celistvou plochu,
- dvojitá šíře lamel: 70 mm a 90 mm,
- vysoký stupeň zastínění,
- dolní profil z extrudovaného hliníku,
- maximální garantovaná plocha 24 m².

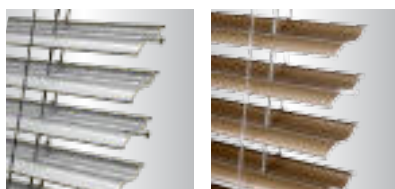

SETTA 65, 90

- Eleganční a designové provedení s lamelou ve tvaru „S“,
- dvojitá šíře lamel: 65 mm a 90 mm,
- dolní profil z extrudovaného hliníku,
- maximální garantovaná plocha 24 m².

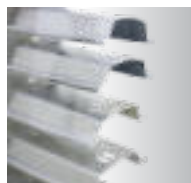

TITAN 90

- Samonosná žaluzie,
- žaluzie využívá na sobě nezávislé systémy pro zvedání a naklápění lamel,
- paket se při kontaktu s překážkou zastaví a po jejím odstranění zůstává v poloze, po odstranění překážky nespadne do spodní polohy,
- maximální garantovaná plocha 8 m².

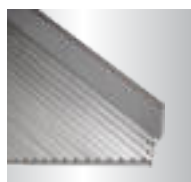

ŠIKMÁ ŽALUZIE CETTA 80F TE

- Řešení atypických tvarů oken,
- navíjení lamel šikmo až k rámu okna,
- nízká výška nábalu,
- speciální mechanismus vyrovnávající rozdílné délky textilních pásek při sjiždění a zvedání žaluzie.



ROHOVÁ ŽALUZIE CORNER

- Zastínění velkých rohových oken,
- bez středové vodící lišty,
- nerušený pohled do krajiny,
- jeden motor pro obě žaluzie,
- použití pro vnitřní i vnější roh,
- nízká výška nábalu,
- výběr ze dvou typů lamel.

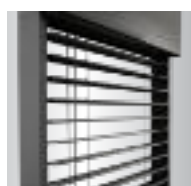

VIVA

- Rychlejší a jednodušší montáž,
- vysoký stupeň zastínění,
- termoregulační i ochranný efekt,
- snižování hladiny venkovního hluku,
- dolní profil z extrudovaného hliníku,
- možnost elektrického ovládání,
- snížená hlučnost žaluzie.





PURENITOVÉ BOXY A IZOLAČNÍ OSTĚNÍ

Tepelně izolační box pro venkovní žaluzie je kvalitativně propracovaný prvek stavby, který přináší řadu užitečných efektů. Ty vyplývají především z vlastností materiálu PURENIT, ze kterého jsou tyto boxy vyrobeny. Společně s purenitovým nebo polystyrenovým izolačním ostěním poskytují elegantní a efektivní řešení.

Izolační boxy se vyznačují vysokou odolností vůči mnoha vlivům (tlak, teplota, vlhkost apod.), jsou pevné a lehké. Purenit se vyznačuje minimální tepelnou dilatací a odolnost vůči hoření je B2 dle DIN 4102-1. Boxy ze zdravotně nezávadného recyklovatelného materiálu mohou být vyrobeny v různých rozměrech a variantách.

PŘEDNOSTI A VÝHODY VENKOVNÍCH ROLET

- Vysoká odolnost,
- pevný a lehký materiál,
- minimální tepelná dilatace,
- odolnost vůči hoření B2 dle DIN 4102-1,
- různé rozměry a varianty.

TYPY BOXŮ

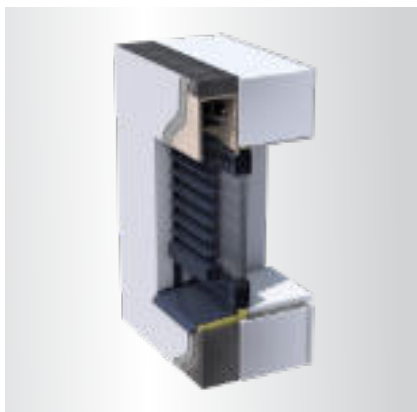

ISOTRA PB

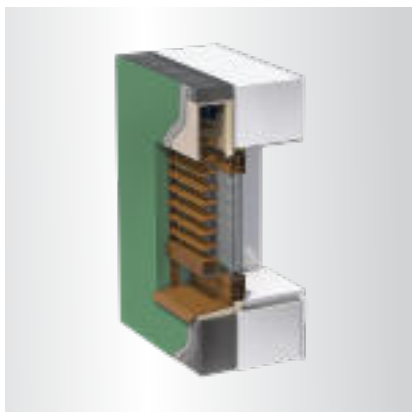

ISOTRA PB-IS

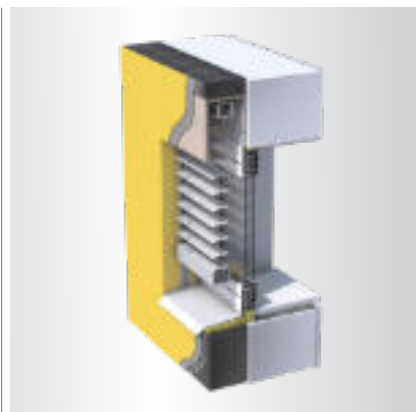

ISOTRA PB-L

Mezní rozměry boxů							
Délka boxu D		Rozměr A		Rozměr C		Rozměr B	
Min.	Max.	Min.	Max.	Min.	Max.	Min.	Max.
500 mm	6 000 mm	120 mm	600 mm	120 mm	600 mm	150 mm	300 mm

PURENITOVÉ OSTĚNÍ

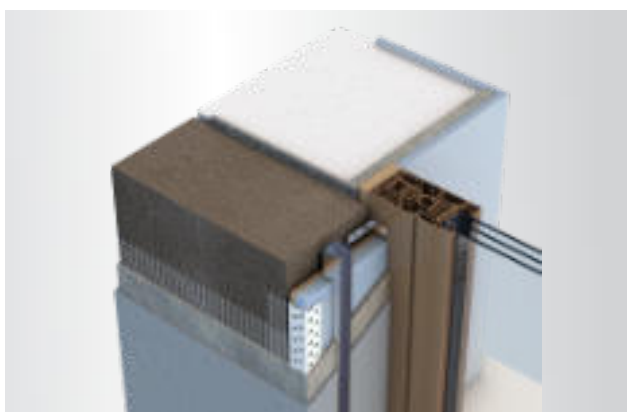

PIO

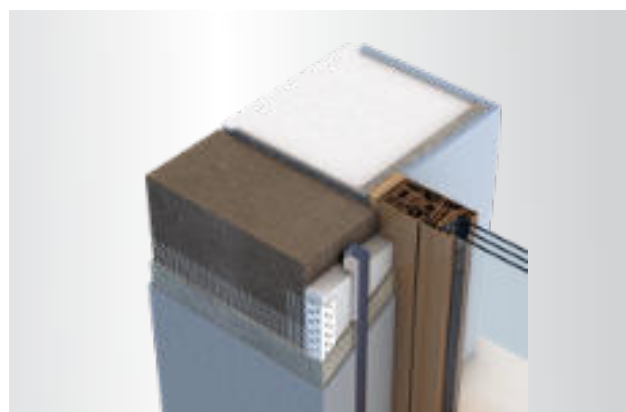

SIO

Limitní rozměry pro ostění					
Rozměr A		Rozměr B		Rozměr C	
Min.	Max.	Min.	Max.	Min.	Max.
120 mm	2 400 mm	150 mm	300 mm	60 mm	200 mm



VENKOVNÍ ROLETY

Pokud potřebujete kvalitní zatemnění, utlumení venkovního hluku a zvýšenou ochranu majetku, je hliníková či plastová předokenní roleta správnou volbou.

Hliníkové exteriérové rolety Vivera svou celistvou plochou vytváří obtížně zdolatelnou zábranu v případě vloupání. Současně jsou významným termoregulačním prvkem. Praktickým doplňkem exteriérové rolety může být zabudovaná síť proti hmyzu, kterou lze ovládat nezávisle na ovládání rolety.

PŘEDNOSTI A VÝHODY VENKOVNÍCH ROLET

- Ochrana soukromí,
- účinná termoregulace,
- tlumení hluku zvenčí,
- variabilita provedení – hliník, plast,
- možnost montáže do nadokenního překladu,
- varianta zabudované sítě proti hmyzu (Sectra),
- možnost elektrického ovládání.



VIVERA

- Roleta vhodná pro zaomítnutí pod fasádu nebo zateplovací systém,
- vhodná pro dodatečnou montáž na rám okna nebo na fasádu,
- hliníkové lamely plněné PUR pěnou,
- možnost provedení s integrovanou sítí proti hmyzu Vivera-Sectra,
- maximální garantovaná plocha 8,5 m².



Typ	Min. šířka (mm)	Max. šířka (mm)	Max. výška (mm)	Max. garantovaná plocha (m ²)
Lamela M328	450	2 700 / 1 800 (Sectra)	4 350 / 2 500 (Sectra)	5,8 / 3 (Sectra)
Lamela M317	450	2 900 / 1 800 (Sectra)	4 340 / 2 500 (Sectra)	6,5 / 3 (Sectra)
Lamela MY442	450	4 000 / 1 800 (Sectra)	2 860 / 2 500 (Sectra)	8,5 / 3 (Sectra)

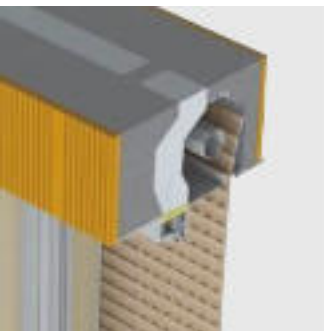

ROLETA DO PŘEKLADU HELUZ

- Vysoký stupeň zastínění,
- eliminace tepelných mostů,
- hliníkové lamely plněné PUR pěnou,
- maximální garantovaná plocha 8,5 m².



Typ	Min. šířka (mm)	Max. šířka (mm)	Max. výška (mm)	Max. garantovaná plocha (m ²)
Lamela M317	600	2 900	2 800	6,5
Lamela M328	600	2 700	2 800	5,8
Lamela MY442	600	4 000	2 300	8,5



ROLOSA

- Pro horní překlady v novostavbách i při renovacích
- rychlá a snadná instalace,
- ovládání motorem nebo klikou,
- samonosná roleta,
- koncová lamela s otočným dorazem,
- max. garantovaná plocha 8,5 m².



Ovládání	Šířka (mm)		Výška (mm)	Plocha (m ²)	Lamela
	min.	max.	max.	max.	
Klika	400	2 900	5 880	6,5	M317
Motor	720	2 900	5 880	6,5	
Solární motor	840	2 500	3 000	5,5	
Motor	720	4 000	4 370	8,5	MY442
Solární motor	840	2 500	3 000	5,5	



SALVIS

- Samonosná,
- vhodné pro novostavby i renovace,
- motorické ovládání,
- vyrobeno z kvalitních materiálů,
- jednoduchá montáž,
- komfort a úspora energie,
- tepelná a zvuková izolace,
- estetický design.



Ovládání	Šířka (mm)		Výška (mm)	Plocha (m ²)	Lamela
	min.	max.	max.	max.	
Motor	740	2 900	5 880	6,5	M317
Solární motor	840	2 500	3 000	5,5	
Motor	740	4 000	4 370	8,5	MY442
Solární motor	840	2 500	3 000	5,5	



SCREENOVÉ ROLETY

Pořídte si vysoce účinnou, estetickou a moderní stínicí techniku – screenové rolety ISOTRA.

Zajistíte si příjemnou teplotu v interiéru, optimální světelné podmínky pro práci i odpočinek, v létě výrazně snížíte náklady na klimatizaci a v zimě omezíte proudění studeného vzduchu na skla oken, což podstatně zlepší izolační vlastnosti budovy.

Kvalitní tkaniny pro tyto nadčasové rolety jsou vyrobeny částečně z plastu, částečně z polyesteru nebo skelného vlákna, a proto jsou velmi odolné proti působení vnějších vlivů, jako je vítr, změna teplot nebo vlhkosti.

Podle typu provedení si můžete vybrat roletu s krycím profilem nebo odlehčenou variantu bez krycího profilu, obě

s možností bočního vedení lankem či vodičí lištou. Screenová roleta se zipovým systémem v dolní pozici uzamyká látku, čímž dochází k jejímu absolutnímu vypnutí.

Screenová roleta ISOTRA SCREEN SKY představuje moderní variantu zastínění pro střešní okna.

PŘEDNOSTI A VÝHODY

- Jednoduchý, stylový a moderní vzhled,
- široký výběr alternativních látek pro interiéry a exteriéry,
- variabilní tepelné a optické vlastnosti látek,
- maximální omezení průniku sluneční energie,
- ochrana proti hmyzu a nepříznivým vnějším vlivům.

Typ	Provedení	Min. šířka (mm)	Max. šířka (mm)	Min. výška (mm)	Max. výška (mm)
ALFA-ZIP*	motor	795	4 200	400	3 500
	klika	400	3 900	400	3 500
	solární systém	595	3 200	400	3 500
ALFA PLUS-ZIP	motor	795	4 800	400	2 500
ZIP	klika	500	4 500	500	3 000
	motor	800	4 500	500	3 000
ZIP ECONOMY	motor	800	4 000	500	3 000
GW	klika	800	4 500	500	3 800
	motor	500	4 000	500	3 800
LITE	klika	500	4 000	500	3 800
	motor	800	4 500	500	4 000
SKY	madlo	400	1 200	500	1 600
HR7*	klika	400	3 500	400	3 000
	motor	580	3 500	400	4 000
HR8-ZIP**	klika	400	3 000	400	5 000
	motor	665	6 000	400	5 000
	solární systém	595	2 500	400	3 000
HR10-ZIP	motor	655	4 500	501	4 500

* Uvedené hodnoty platí pro velikost boxu 110 mm

** Uvedené hodnoty platí pro velikost boxu 150 mm



SCREEN ALFA-ZIP

- 2 typy moderních boxů: klasický hranatý nebo moderní zaoblený,
- speciální montážní profil pro pergoly
- odolnost proti větru třída 6,
- možnost spřažení až 3 rolet,
- možnost solárního napájení.



SCREEN ALFA PLUS-ZIP

- 2 typy moderních boxů: klasický hranatý nebo moderní zaoblený,
- speciální montážní profil pro pergoly
- odolnost proti větru třída 6,
- maximální šířka 4 800mm

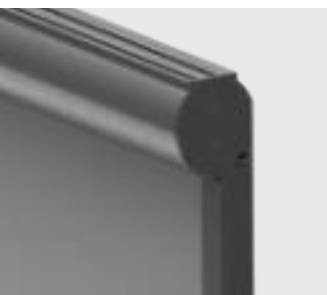

SCREEN ZIP

- Dekorativní a moderní prvek exteriéru budov,
- minimální průnik světla díky absolutnímu vypnutí látky,
- vysoká odolnost proti větru,
- termoregulační efekt,
- ochrana proti hmyzu v uzavřené poloze,



SCREEN HR7

- 2 typy moderních boxů: hranatý pro strohou architekturu nebo zaoblený,
- pro více tradiční budovy, oba typy dostupné ve 3 velikostech,
- vyvážená spodní lišta pro vedení a napnutí tkaniny,
- možnost spřažení až 3 kusů rolet,
- Garantovaná plocha až 14 m².



SCREEN ZIP ECONOMY

- Moderní a designový prvek exteriéru i interiéru budov,
- minimální průnik světla díky absolutnímu vypnutí látky,
- vysoká odolnost proti větru,
- termoregulační efekt,
- cenově dostupná varianta k modelu SCREEN ZIP.



SCREEN HR8-ZIP

- Ideální pro pasivní stavby, neboť plášť budovy není narušen,
- tkanina zůstává déle napnutá díky inovativnímu ZIP systému s kovovou pružinou,
- výběr ze 2 typů designů boxu: moderní nebo klasický, oba typy dostupné ve 4 velikostech,
- garantovaná plocha 18 m².



SCREEN GW

- Jednoduchý, moderní a stylový vzhled,
- zastínění vnitřních i vnějších ploch,
- alternativní materiálové složení látek,
- boční vedení lankem nebo lištou,
- možnost elektrického ovládání,
- barevné provedení konstrukce dle vzorníku RAL.



SCREEN HR10-ZIP

- Box integrovaný do zdi před oknem,
- žádná perforace pláště budovy,
- plně integrovaná spodní lišta v zatažené poloze,
- vhodná pro nízkoenergetické a pasivní domy,
- vysoká odolnost proti větru.



SCREEN LITE

- Odlehčená varianta bez krycího profilu,
- cenově dostupná alternativa k modelům SCREEN ZIP a SCREEN GW,
- zastínění vnitřních i vnějších ploch,
- boční vedení lankem nebo lištou,
- možnost elektrického ovládání.



SCREEN SKY

- Efektivní ochrana před světelným a tepelným zářením,
- ochrana proti povětrnostním vlivům a venkovnímu hluku,
- plná funkčnost v kterémkoliv poloze okenního křídla,
- široká škála výběru látek s různým stupněm propustnosti světla.





STÍNĚNÍ PRO ZIMNÍ ZAHRADY A PERGOLY

Pro zastínění zimních zahrad nebo pergol jsou ideální rolety Veranda, které Vám zajistí optimální pohodu a klima na zimní zahradě v průběhu celého roku. Verandy nejenže umožní regulovat teplo, ale také průchod světla, a tím vás chrání před nesnesitelným horkem a interiér před vyblednutím.

Rolety Veranda jsou kombinací vysoce kvalitního materiálu a moderního designu. Jsou vhodné pro montáž na jakoukoliv konstrukci zimní zahrady nebo pergoly. Celý systém je vyroben z korozivzdorných materiálů a látka je v uzavřeném stavu rolety zcela ukryta v boxu. V otevřeném stavu je tkanina udržována v bezpečné vzdálenosti mezi roletou a sklem díky vodičím lištám a pružinového systému, který udržuje tkaninu v konstantním napětí.

PŘEDNOSTI A VÝHODY

- Zastíní vnitřní i vnější prosklené horizontální, vertikální i šikmé plochy,
- elegantní a nadčasový design,
- vytváří optimální termoregulaci,
- variabilita provedení,
- napnutá tkanina díky jedinečnému zip systému,
- 2 možnosti instalace: z interiéru nebo exteriéru.



VERANDA HRV52



- Zastínění velké plochy zimní zahrady či pergoly,
- termoregulační i ochranný efekt,
- možnost spřažení až 4 kusů rolet (nemají společný box),
- box z extrudovaných hliníkových profilů,
- montáž pouze nad zimní zahradu či pergolu.

Provedení	Šířka (mm)		Výška (mm)	Garantovaná plocha (m ²)
	min.	max.	max.	max.
motor	1 500	5 500	6 000	25



VERANDA HRV08-ZIP



- Tkanina zůstává déle napnutá díky inovativnímu ZIP systému s kovovou pružinou,
- kompaktní box přispívá k sofistikovanému vzhledu rolety,
- možnost spřažení až 4 kusů rolet (společný box do šíře rolety 6 m),
- variabilita systému (látka lze stahovat ze stran, zespodu i shora),
- možnost instalace do střešních oken z interiéru i exteriéru,
- vysoká odolnost proti větru (až do 140 km/h),
- montáž z exteriéru i interiéru (různé způsoby montáže dle použitého typu držáku).

Provedení	Šířka (mm)		Výška (mm)	Garantovaná plocha (m ²)
	min.	max.	max.	max.
motor	850	3 000	3 500	10,5



VERANDA HRV80-ZIP



- Ideální pro velké skleněné plochy až do velikosti 25 m² v jednom rámu,
- méně slunečního svitu na svislých skleněných plochách díky přesahu,
- neustále napnutá látka díky novému ZIP systému,
- kompaktní box přispívající k sofistikovanému vzhledu verandy,
- vysoká odolnost proti větru (až do 140 km/h),
- možnost instalace LED osvětlení.

Provedení	Šířka (mm)		Výška (mm)	Garantovaná plocha (m ²)
	min.	max.	max.	max.
motor	1 500	6 000	6 000	25



VERANDA HRV80-ZIP-2P



- Elegantní díky jednoduchému designu,
- zcela uzavřený box, díky kterému zůstanou barvy látky jasné po dlouhá léta,
- dokonale doplní jakoukoli terasu díky flexibilnímu umístění stojek,
- napnutá látka díky novátorskému ZIP systému,
- kompaktní box přispívá k sofistikovanému vzhledu verandy,
- možnost instalace LED osvětlení.

Provedení	Šířka (mm)		Výška (mm)	Garantovaná plocha (m ²)
	min.	max.	max.	max.
motor	1 500	6 000	5 000	25



MARKÝZY

Markýzy jsou spojením praktičnosti a elegance. Představují účinnou ochranu proti slunečním paprskům a dokreslují vzhled Vašeho domu. Markýzy se díky jednoduché konstrukci a kvalitnímu provedení často používají nejen k zastínění teras rodinných domů, ale také v komerční sféře. Široká kolekce kvalitních barevných látek Vám umožní výběr dle Vašich představ.

PŘEDNOSTI A VÝHODY MARKÝZ

- Zastřešení malých i velkých prostor teras a verand,
- širokou kolekcí látek SATTLER se speciální povrchovou úpravou TEXgard nebo kolekcí látek GIOVANARDI s povrchovou úpravou Fluorocarbon, Duraclean a Teflon/scotchgard. díky čemuž splňují švýcarský certifikát Standard 100 (OEKO-TEX),
- vlákno SUNACRYL a technologie barvení látek ve hmotě (solution dyed acrylic) zaručuje vysokou barevnou stálost markýzových látek,
- možnost elektrického ovládání a volby čidla slunce/vítr,
- maximální výsuv 3,5 m,
- ramena markýz vyrobená ze speciální hliníkové slitiny.

MARKÝZOVÉ LÁTKY

Můžete vybírat z celé škály barev a vzorů od předních evropských dodavatelů, rakouského dodavatele SATTLER, španělského dodavatele Saulea a italského dodavatele GIOVANARDI. Tito dodavatelé se vyznačují velmi kvalitním provedením látek, jejich vysokou vodoodpudivostí, a především barevnou stálostí.

Markýzové látky mají povrchovou úpravu, která zajišťuje vynikající odolnost vůči UV záření a dlouhou životnost. Látky nejsou toxické a je tak garantována jejich zdravotní nezávadnost a šetrnost vůči životnímu prostředí. Při výběru látky je vhodné myslet i na to, že vytažená markýza může ovlivnit barvy také v interiéru. Důležitost výběru odstínu látky se také klade na sladění s barvami architektonických a přírodních prvků v dané oblasti.

Správný výběr látky také výrazně zlepšuje energetickou náročnost domu.



JASMINA - MARKÝZA BEZ NOSNÉHO PROFILU

- Lehká horizontální markýza,
- konstrukce bez nosného profilu,
- ramena ze speciální hliníkové slitiny,
- široká nabídka a vynikající kvalita markýzových látek SATTLER a GIOVANARDI.



Max. výsuv (m)	Max. šířka (m)	Úhel pohybu
3	4,8	20 °-75 °



STELA - MARKÝZA S NOSNÝM PROFILEM

- Pevný ocelový profil,
- vhodná pro zastínění velkých ploch,
- možnost varianty křížových ramen,
- široká nabídka a vynikající kvalita markýzových látek SATTLER a GIOVANARDI..



Max. výsuv (m)	Max. šířka (m)	Úhel pohybu
4 (3,5*)	7	15 °-45 °

*u křížových ramen a u polokazety



EMMA - KAZETOVÁ MARKÝZA

- Kazeta plní esteticou a ochrannou funkci,
- možnost nastavení ramen od vodorovného až do svislého sklonu,
- jednoduchá montáž,
- široká nabídka a vynikající kvalita markýzových látek SATTLER a GIOVANARDI..



Max. výsuv (m)	Max. šířka (m)	Úhel pohybu
3	5	0 °-50 °



OLIVIA - KAZETOVÁ MARKÝZA

- Ideální pro zastínění velkých teras díky délce výsuvu 4 metry,
- možnost elektricky ovládaného spouštěcího volánu,
- možnost doplnit osvětlením integrovaným do spodní části profilu,
- alternativa dalšího doplňkového vybavení,
- markýzy lze spřažit až do celkové šíře 12 m (2 ks markýzy),
- široká nabídka a vynikající kvalita markýzových látek SATTLER a GIOVANARDI.



Max. výsuv (m)	Max. šířka (m)	Úhel pohybu
4	7	10° - 45°



DAKOTA - KAZETOVÁ MARKÝZA

- Elegantní design s kompaktním a zcela uzavřeným hranatým boxem,
- integrovaný odtok vody,
- možnost doplnit osvětlením umístěným do spodní části profilu,
- markýzy lze spřažit až do celkové šíře 12 m (2 ks markýzy),
- široká nabídka a vynikající kvalita markýzových látek SATTLER a GIOVANARDI.



Max. výsuv (m)	Max. šířka (m)	Úhel pohybu
3,5	7	10° - 35°



PERGOLA ARTOSI

Samonosná bioklimatická pergola ARTOSI s inovativním a čistým designem z vývojového oddělení společnosti ISOTRA. Základní rozměry výrobku šíře 4,5 m a výsuvu až 7 m splňují přísné nároky na současný uživatelský komfort. Pergolu ARTOSI lze sestavit v kombinaci volně stojící či kotvená do zdi. Vzhledem k prokazovaným parametrům je cena významnou konkurenční výhodou.

Hliníkové lamely lze orientovat od 0° do 130°, samozřejmě je těsnění a sklon lamel pro řízený odtok vody stojkou. Do pergoly je možné integrovat stínící prvky a LED osvětlení. Přednosti pergoly ARTOSI je možnost rozdělení střechy na více nezávislých sekcí, které jsou ovládány individuálně dle pozice slunečních paprsků. Stojku pergoly lze umístit až o 1 m mimo roh pergoly směrem dovnitř.

PŘEDNOSTI A VÝHODY

- Inovativní a trendy design,
- odtok vody integrovaný do konstrukce pergoly,
- ochrana proti dešti a sněhu,
- vysoká odolnost proti větru,
- možnost integrace screenových rolet,
- možnost spřažení pergol.



PERGOLA ARTOSI



- Pergola je vyráběná s vysokou přesností
- Možnost umístit stojky až o 1 m mimo roh pergoly směrem dovnitř
- Nízká zástavní výška střešního profilu včetně otevření lamel – celkem 25 cm
- Možnost rozdělení lamel střechy pergoly do více nezávislých sekcí, samostatně ovladatelných
- Čistý a elegantní design
- Jednoduchá montáž / demontáž lamel a variabilita sestavení pergoly
- Úhel otevření lamel 130°
- Nosnost lamel je od 116 kg/m² při rozměru 4 x 6 m
- Možnost až celoobvodového LED pásku a LED bodových světel integrovaných do lamel
- Možnost integrace stínící techniky
- Odolnost proti větru tř. 6
- Cena vzhledem k parametrům výrobku
- Vlastní vývoj

BAREVNÉ PŘÍKROBY KONSTRUKCE A LAMEL

○ RAL 9010S bílá struktura

● RAL 9007 stříbrná

● DB 702 perleťově světlé šedá

○ RAL 9010M bílá matná

● RAL 9007S stříbrná struktura

● DB 703 perleťově tmavě šedá

● RAL 9006 světlé stříbrná

● RAL 7016S antracitově šedá struktura

● RAL 8014S hnědá struktura

● RAL 9006S světlé stříbrná struktura

● RAL 7016M antracitově šedá matná

● RAL 8014M hnědá matná

Provedení	Délka „L“ (výsuv, mm)		Šířka „S“ (mm)		Podchodzí výška rozměr „H“ (mm)	Garantovaná plocha (m ²)
	min.	max.	min.	max.		
motor	1 440	7 000	1 000	4 500*	3 000	31,5

Od výsuvu 6 121 mm má pergola 6 ks stojek.

Od výsuvu 5 400 mm je nutné pergolu rozdělit min. na 2 sekce (min. 2 ks motorů).

* Do šířky 4 000 mm je nosnost lamel do 116 kg/m². Od šířky 4 000 mm je nosnost lamel do 90 kg / m².



PŘÍSTŘEŠEK ARTOSI

Hliníkový přístřešek pro auta ARTOSI je nadčasový přístřešek s inovativním designem vyvinutý s důrazem na přesnost, kvalitu zpracování a možnost individuálních úprav, který zajistí ochranu vašeho vozu vůči nepříznivým vlivům počasí.

Hliníková konstrukce, která je totožná s konstrukcí bioklimatické pergoly ARTOSI, je doplněna o nosný trapézový plech (RAL 9006) nebo polykarbonát (čirá, bronz, opál). CARPORT ARTOSI má integrovaný odvod vody uvnitř konstrukce bez nutnosti dalších úprav, s možností volitelného LED osvětlení umístěného po šířce, délce či po celém

obvodu, ovládaného čidlem pohybu nebo pomocí technologie IO. Přístřešek pro auta je vyráběn s vysokou přesností a montáž je tak snadná a rychlá. Zvolit si můžete provedení samostatně stojící nebo kotvený do zdi. Přístřešek ARTOSI nabízíme ve dvanácti základních barvách konstrukce a dvou barvách trapézového plechu – RAL 7016S, RAL 9006S. Maximální nosnost je 150 kg/m² garantujeme odolnost proti větru až 120 km/h a odvod vody 50 l/m²h. Standardní záruka je 5 let na konstrukci, 2 roky na LED osvětlení.

PROVEDENÍ
POLYKARBONÁT



POLYKARBONÁTOVÁ
STŘECHA



čirá



opál

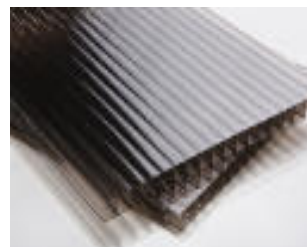

bronz

PROVEDENÍ
TRAPÉZOVÝ PLECH



TRAPÉZOVÁ
STŘECHA

Oboustranná povrchová úprava v odstínu RAL 9006.

Pozn.: Odstín a povrchová struktura laku trapézového plechu se může lišit od odstínu a povrchové struktury laku konstrukce přístřešku a není tak důvodem k reklamaci.



BAREVNÉ PROVEDENÍ KONSTRUKCE

○ RAL 9010S bílá struktura

● RAL 9007 stříbrná

● DB 702 perleťově světle šedá

○ RAL 9010M bílá matná

● RAL 9007S stříbrná struktura

● DB 703 perleťově tmavě šedá

● RAL 9006 světle stříbrná

● RAL 7016S antracitově šedá struktura

● RAL 8014S hnědá struktura

● RAL 9006S světle stříbrná struktura

● RAL 7016M antracitově šedá matná

● RAL 8014M hnědá matná

Pozn.: Ostatní barvy RAL na vyžádání za příplatek.

Provedení střechy	Délka „L“ (mm)		Šířka „S“ (mm)		Podchodzí výška rozměr „H“ (mm)		Garantovaná plocha (m ²)
	min.	max.	min.	max.	min.	max.	
Polykarbonátová	1 440	7 000*	1 000	4 500	500	3 000	31,5
Trapézová	1 440	7 000*	1 000	4 500	500	3 000	31,5
Bez střechy (ROOFLESS)	1 440	7 000*	1 000	4 500	500	3 000	31,5

*Od délky nad 4 500 mm musí mít přístřešek 6 ks stojek.

ARTOSI GLASS

POSUVNÝ SYSTÉM ZASKLENÍ



Hliníkovou bioklimatickou pergolu ARTOSI neustále inovujeme. Kromě screenové rolety ALFA a ALFA PLUS, je nyní také možné do boků pergoly implementovat posuvný zasklívací systém ARTOSI GLASS.

Posuvný systém zasklení se skládá z hliníkových profilů a skleněné výplně. Systém otevírání je posuvný, tzn., že jednotlivá křídla zajíždějí za sebe. Provedení může být ve variantách 2-dílné až 6-dílné. Speciální tvar vertikálního profilu slouží současně jako madlo po celé své délce, výplň je čiré kalené sklo tloušťky 6 mm. Systém může být vybaven kovovým uzamykatelným madlem s cylindrickou vložkou,

bezpečně tak od sebe oddělí část terasy a zahrady, tím vytváří překážku proti vloupání. Posuvný systém ARTOSI GLASS je vyroben z vysoce kvalitních hliníkových profilů doplněných nerezovými komponenty. Jako výplň je použito bezpečnostní kalené čiré sklo o síle 6 mm, které dovolí zasklit prostory až do výšky 2,7 metrů.

Plynulý pohyb po kolejnici zajišťují pojezdová kolečka. Systém je možné dodat v kompletní škále barev RAL nebo v povrchové úpravě elox. Můžete tak zasklívací systém plně sladit s Vaší pergolou ARTOSI i screenovou roletou ALFA. Předností systému je jeho rychlá a jednoduchá montáž a snadná údržba. Pro plynulý chod stačí spodní kolejnici udržovat v čistotě. Bezproblémový přístup ke křídům zajišťuje pohodlnou údržbu skel.

POSUVNÝ RÁMOVÝ SYSTÉM ZASKLENÍ

Výhody

- chrání před hlukem, prachem i nepřízní počasí
- překážka proti násilnému vniknutí
- barevné sladění s pergolou ARTOSI i screenovou roletou ALFA
- pojistky proti vysazení skel
- jednoduchá montáž díky již zkompletovanému systému
- snadné a rychlé ovládání i údržba
- volba počtu křídel i způsobu otevírání

Rozměry

- šířka jednoho křídla 50 - 100 cm, max. výška 270 cm
- max. šířka zasklívacího prostoru je 6 m
- možnost kombinace provedení 2D - 5D nebo 2x2D - 2x3D
- plošná hmotnost je 20 kg / m² (při síle skla 6 mm)
- 47 kg / běžný metr (při síle skla 6 mm a výšce zasklení 2,7 m)

POSUVNÝ BEZRÁMOVÝ SYSTÉM ZASKLENÍ

Výhody

- zajišťuje ničím nerušený výhled do zahrady
- chrání před hlukem, prachem i nepřízní počasí
- překážka proti násilnému vniknutí
- barevné sladění s pergolou ARTOSI i screenovou roletou ALFA
- snadné a rychlé ovládání i údržba
- volba počtu křídel i způsobu otevírání

Rozměry

- šířka jednoho křídla 50 - 100 cm, max. výška 270 cm
- max. šířka zasklívacího prostoru je 6 m
- možnost kombinace provedení 2D - 5D nebo 2x2D - 2x3D
- plošná hmotnost je 28 kg / m² (při síle skla 10 mm)
- 70 kg / běžný metr (při síle skla 10 mm a výšce zasklení 2,7 m)

MOŽNOSTI MONTÁŽE RÁMOVÉHO A BEZRÁMOVÉHO SYSTÉMU

Počet křídel

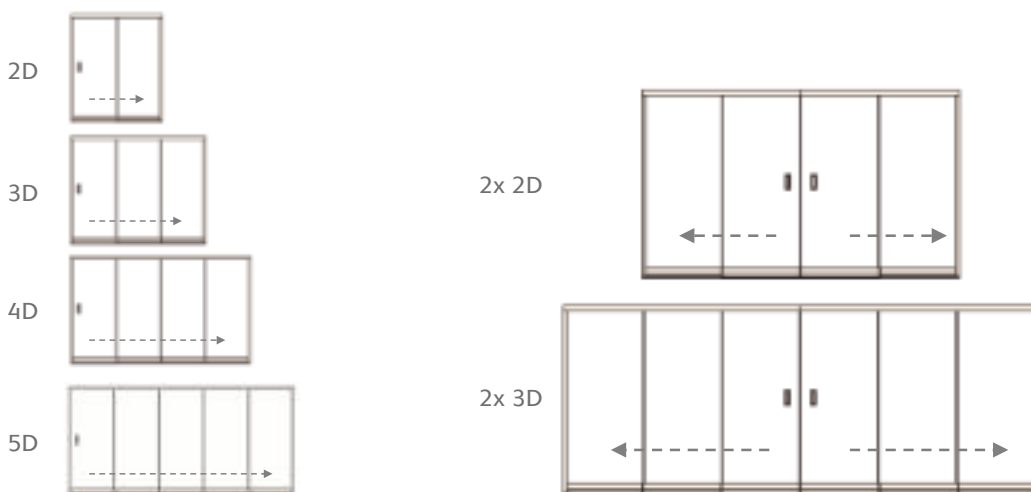

Způsob otevírání

Jednostranné (otevírání levé / pravé)

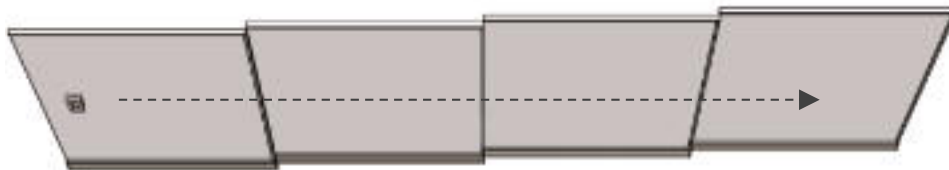

Oboustranné (otevírání opona)





SÍTĚ PROTI HMYZU

Tento dnes již klasický produkt společnosti ISOTRA je ideální ochranou interiéru před obtížným hmyzem. Různé varianty provedení rámců sítí nenaruší celkový vzhled exteriéru domu. Tam, kde není dostatečný prostor pro jakýkoliv jiný druh sítí proti hmyzu, je vhodné zvolit plisovanou síť proti hmyzu, jak pro okna, tak i pro dveře. Všechny modely jsou dostupné v řadě barev dle vzorníku RAL.

PŘEDNOSTI A VÝHODY SÍTÍ PROTI HMYZU

- Hliníkový rám,
- snadná montáž na okenní / dveřní rám,
- variantní provedení rámců jednotlivých typů,
- barevné provedení rámu dle vzorníku RAL, v imitaci dřeva nebo potažení renolitem,
- možnost atypického provedení u sítí typu C1 a C2,
- maximální garantovaná plocha až 3,6 m²,
- plisované sítě mají nízký spodní profil.



TYP C1, C2, C10, C11, C20

- Hliníkový rám,
- montáž nevyžaduje jakékoliv zásahy do rámu okna,
- vhodná pro okna bez okapnice,
- barevné provedení rámu dle vzorníku RAL, v imitaci dřeva nebo potažení renolitem,
- možnost atypického provedení u sítí typu C1 a C2,
- maximální plocha: 3,6 m².

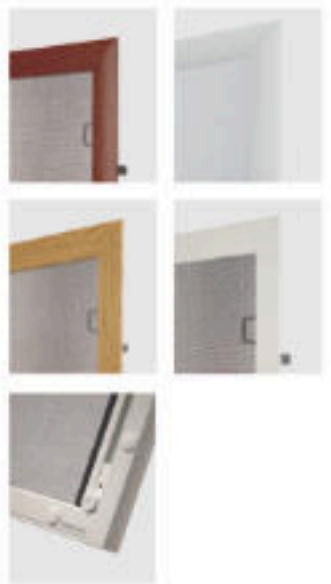

ROLOVACÍ TYP F10, G10

- Možnost libovolného vytahování a stahování sítě horizontálně nebo vertikálně,
- extrudovaný hliníkový box,
- vhodná také do dvoukřídlých oken a balkónových dveří,
- barevné provedení rámu dle vzorníku RAL,
- maximální plocha typ F10: 3,6 m², typ G10: 3 m².

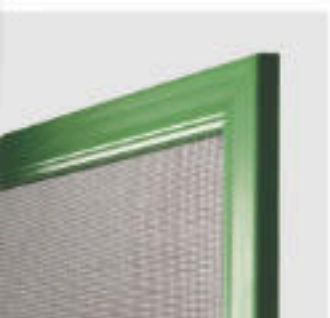

TYP E

- Hliníkový rám,
- vhodná do oken s okapnicí, do stavebních otvorů a do starších typů oken,
- barevné provedení rámu dle vzorníku RAL nebo v imitaci dřeva,
- maximální plocha: 3,6 m².



DVEŘNÍ TYP H1, H2

- Válcovaný hliníkový rám,
- vyšší tuhost rámu,
- samozavírací panty,
- snadno snímatelná z balkónových dveří,
- barevné provedení rámu dle vzorníku RAL, v imitaci dřeva nebo potažení renolitem.

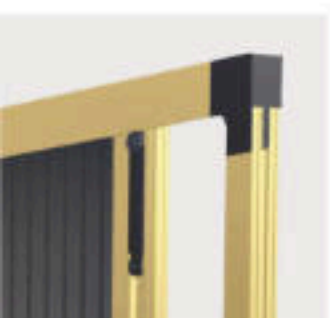

PLISOVANÉ SÍTĚ PROTI HMYZU PS1, PS1 V, PS2, PS2 V, PS3 V, PS4 V

- Nízký spodní profil (PS1, PS 1V, PS2, PS2 V, PS 3V),
- vertikální (PS1, PS1 V, PS2, PS2 V, PS3 V) nebo horizontální ovládání (PS4 V),
- odolná certifikovaná síťovina odolná, proti vlivům počasí,
- montáž do otvoru i na ostění,
- moderní design.



INTERIÉROVÉ A EXTERIÉROVÉ ZASTÍNĚNÍ

Pro Vaši snadnější orientaci při výběru různých druhů materiálů, jejich barevných odstínů či variant provedení Vám nabízíme velké množství vzorníků pro interiérové i exteriérové produkty.





VLASTNÍ TECHNOLOGIE

VLASTNÍ TECHNOLOGIE

Společnost ISOTRA a.s. se dlouhodobě zabývá problematikou technologií clon slunečního záření a její dopad na energetickou úspornost. Vlastní technologie, vypracované postupy, vývoj a výzkum v oblasti stínící techniky ji řadí mezi přední výrobce stínící techniky a je vnímána jako jeden z technologických lídrů oboru nejen v ČR.

Výrobní program společnosti není orientován pouze na stínící techniku. Důležitou součástí je také výroba komponentů, profilovacích tratí, střížných nástrojů a kompletních technologických celků pro výrobu žaluzií. To vše je možné díky vlastnímu vývojovému oddělení, konstrukci, nástrojárně a výrobě komponentů.

STROJE PRO VÝROBU STÍNÍCÍ TECHNIKY

- Válcovací a profilovací tratě,
- stříhací stroje,
- kompletní technologické celky.



NÁSTROJÁRNA

NABÍZÍME KUSOVOU A SÉRIOVOU VÝROBU:

- Vstřikovacích forem na plasty,
- střížných a lisovacích nástrojů,
- jednoúčelových stříhadel,
- kovárenského nářadí (zápustky, kovací vložky, ostříhy),
- speciálních přípravků a měřidel,
- válcovacích tratí tenkostěnných profilů,
- dělového vrtání na horizontálních vyvrtávačkách.

VÝROBA KOMPONENTŮ

Výroba komponentů společnosti ISOTRA a.s. zahrnuje tři základní oblasti: technologii vstřikování termoplastů, lisování plechových dílů a práškového lakování. Vyrábíme plastové komponenty, plastové výlisky, plechové a hliníkové komponenty jak pro vlastní výrobu, tak pro ostatní výrobce stínící techniky. Volné kapacity doplňujeme výrobou pro zakázky z pletařského průmyslu, elektroprůmyslu a strojírenství.



LAKOVNA

Společnost ISOTRA a.s. disponuje nejmodernější práškovou lakovnou ve střední Evropě v oboru stínící techniky.

Na naší automatické lakovací lince jsme schopni lakovat výrobky do všech myslitelných odstínů, (RAL, RAL design a NCS), struktur (hrubá struktura, jemná struktura, hadí kůže a hladká) a stupňů lesku. Vybavení lakovny zahrnuje dekorovací stanici, sušicí pec, vypalovací pec, plně automatickou neutralizační stanici, jeřábové dráhy, power free dopravníky, lakovací kabiny a další.



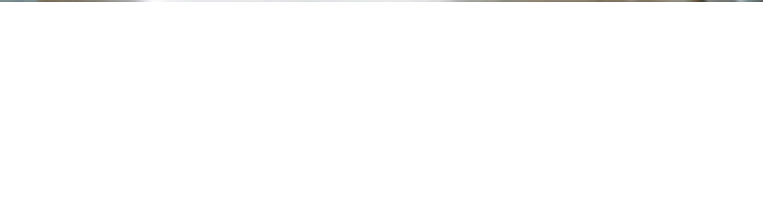

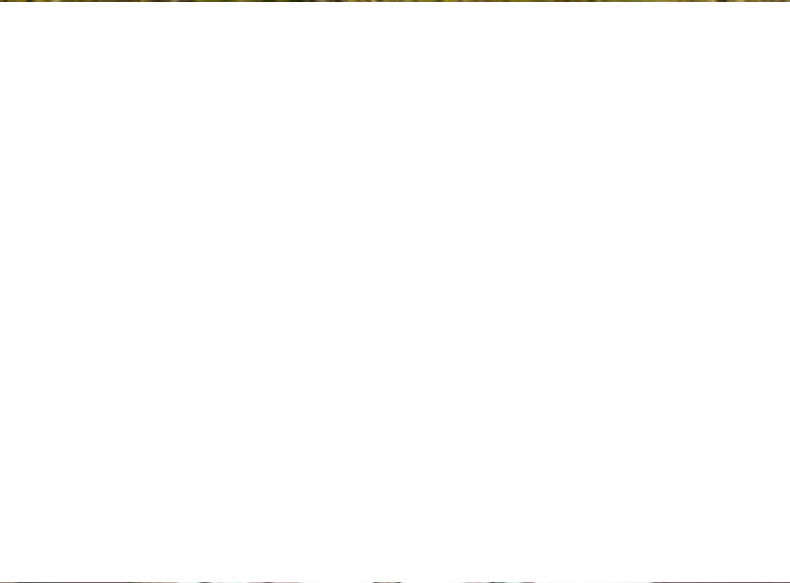



ISOTRA a.s.

Bílavecká 2411/1, 746 01 Opava

Tel.: **+420 553 685 111**

E-mail: isotra@isotra.cz

www.isotra.cz

Vydání 1/2025

ISOTRA Partner:

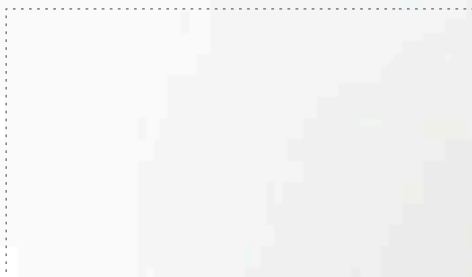

... chrání vaše soukromí.